

# MONTÁŽNÍ NÁVOD

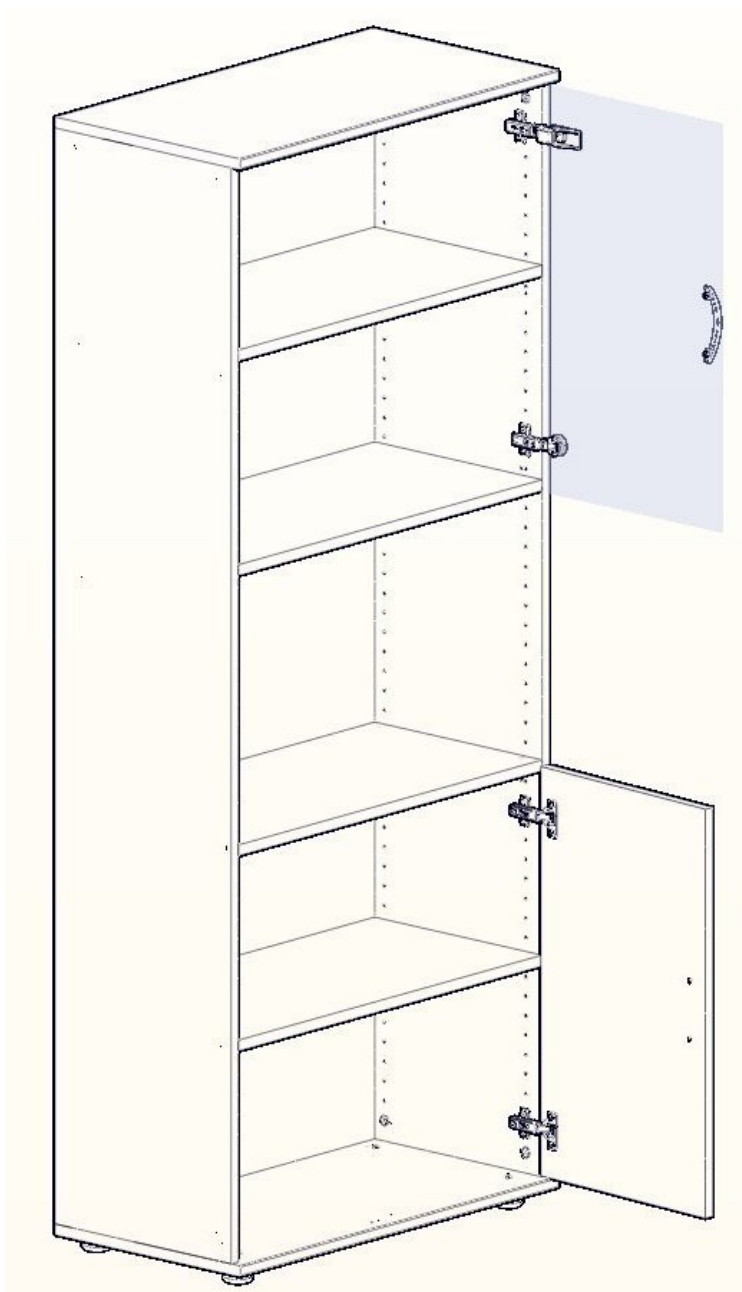







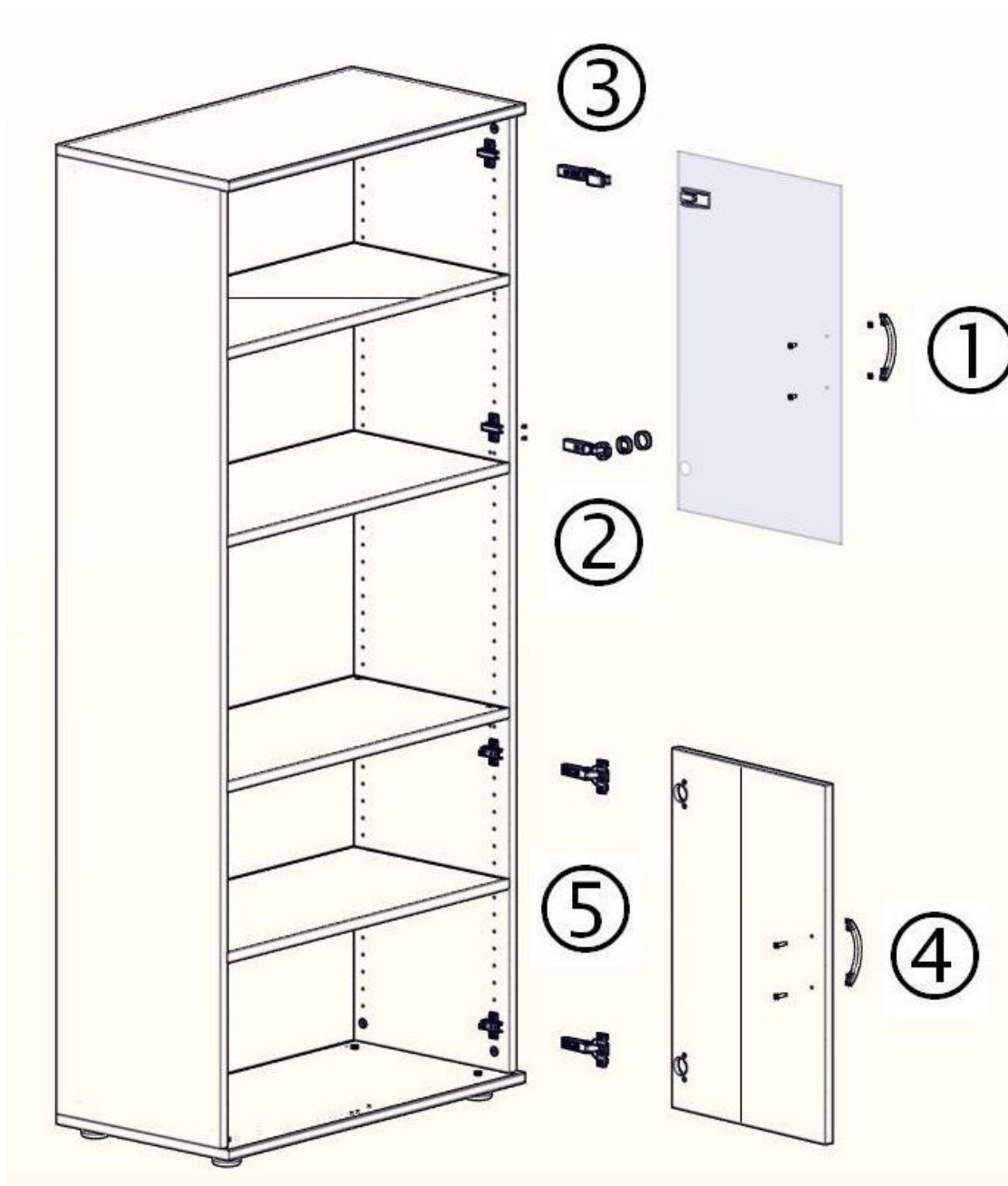

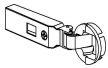

INTEBO  OFFICES®

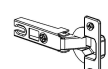

MONTÁŽ DVEŘÍ SKŘÍNÍ  
Kancelářský nábytek INTEBO OFFICES

# Schéma postupu při montáži





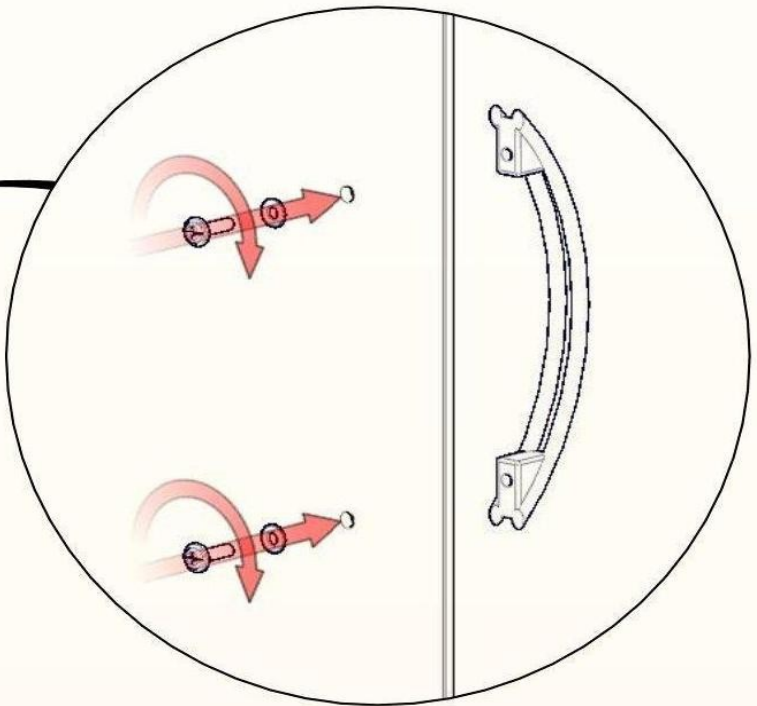
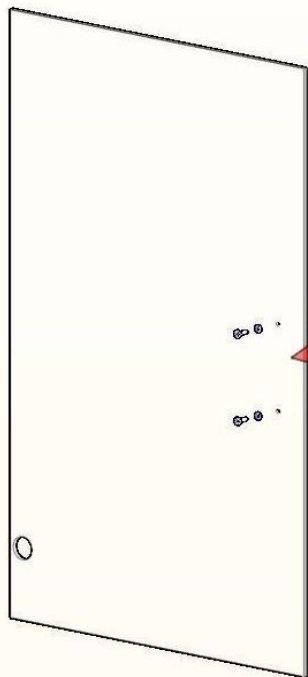

typ skříně			SN115/40	SN115			
			SN115/40P	SN115P			
			SN115/40K	SN115K			
			SN115/40S	SN115S			
			SN115/40NPA	SN115NPA		SN186	
		SN75	SN115/40NKA	SN115NKA		SN186P	
	SN75/40	SN7525	SN115/40NSA	SN115NSA		SN186R	
	SN75/40P	SN75P	SN115/40NPB	SN115NPB	SN145	SN186NP	
	SN75/40K	SN75K	SN115/40NKB	SN115NKB	SN145P	SN186NK	
	SN75/40S	SN75S	SN115/40NSB	SN115NSB	SN145R	SN186NS	SN186/60R
typ korpusu	v.713/š.400	v.713/š.800	v.1120/š.400	v.1120/š.800	v.1426/š.800	v.1833/š.800	v.1833/š.800/hl.600
spojovací kování							
 podložka závěsu	2 ks	4 ks	2 ks	4 ks			
 závěs pro skleněné dveře	2 ks	4 ks	2 ks	4 ks			
 podložka závěsu		4 ks		4 ks			
 závěs pro lepené dveře		4 ks		4 ks			
 podložka závěsu	2 ks	4 ks	2 ks	4 ks	4 ks	8 ks	8 ks
 závěs pro plně dveře	2 ks	4 ks	2 ks	4 ks	4 ks	8 ks	8 ks
 ucýtko závěsu	4 ks	8 ks	4 ks	8 ks			
 krytka závěsu	4 ks	8 ks	4 ks	8 ks			
 vrut krytky závěsu	4 ks	8 ks	4 ks	8 ks			
 eurovrut	4 ks	8 ks	4 ks	8 ks	8 ks	16 ks	16 ks
 okrasný šroub M4 x 25	2 ks	4 ks	2 ks	4 ks	4 ks	8 ks	4 ks
 okrasný šroub M4 x 8	2 ks	4 ks	2 ks	4 ks	4 ks	8 ks	4 ks
 podložka sílíkon	2 ks	4 ks	2 ks	4 ks	4 ks	8 ks	4 ks
 madlo	1 ks	2 ks	1 ks	2 ks	2 ks	4 ks	2 ks

1

2x  2x  1x 



2

2x  2x   
2x  4x 

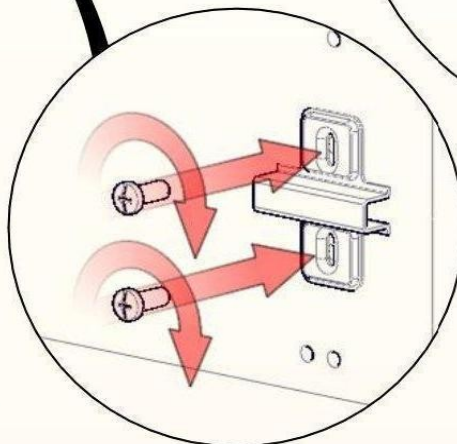
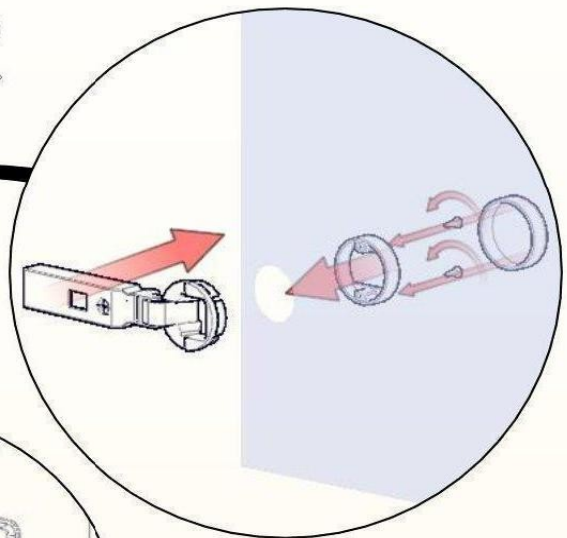
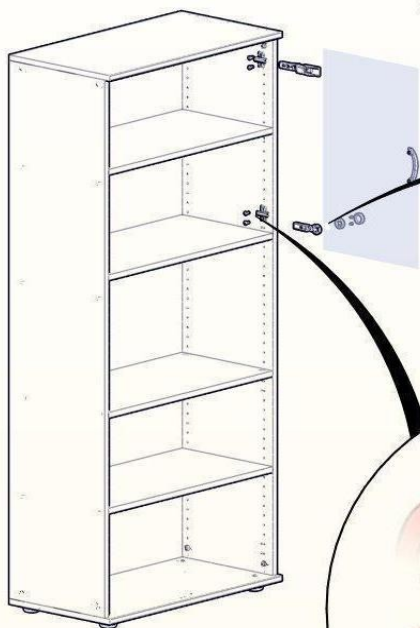

2x 

4x 

3

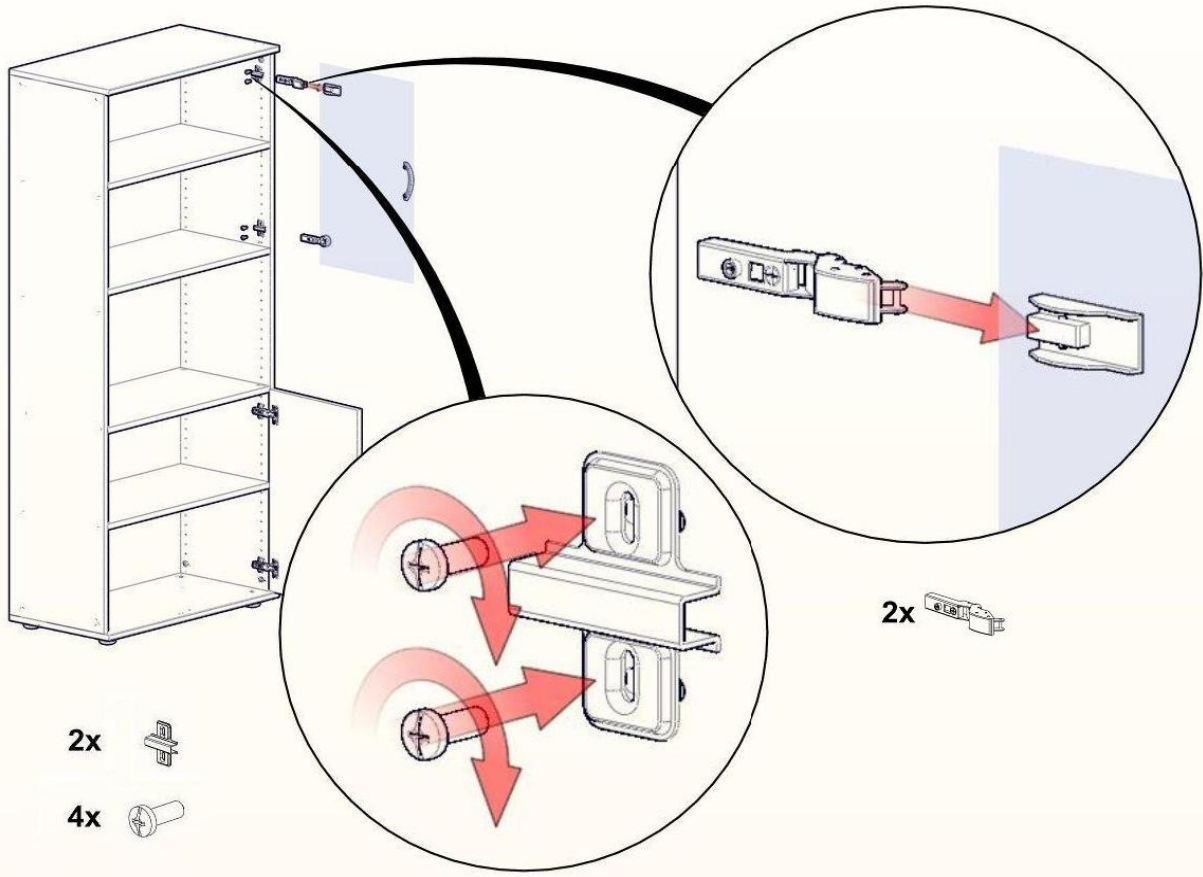

4

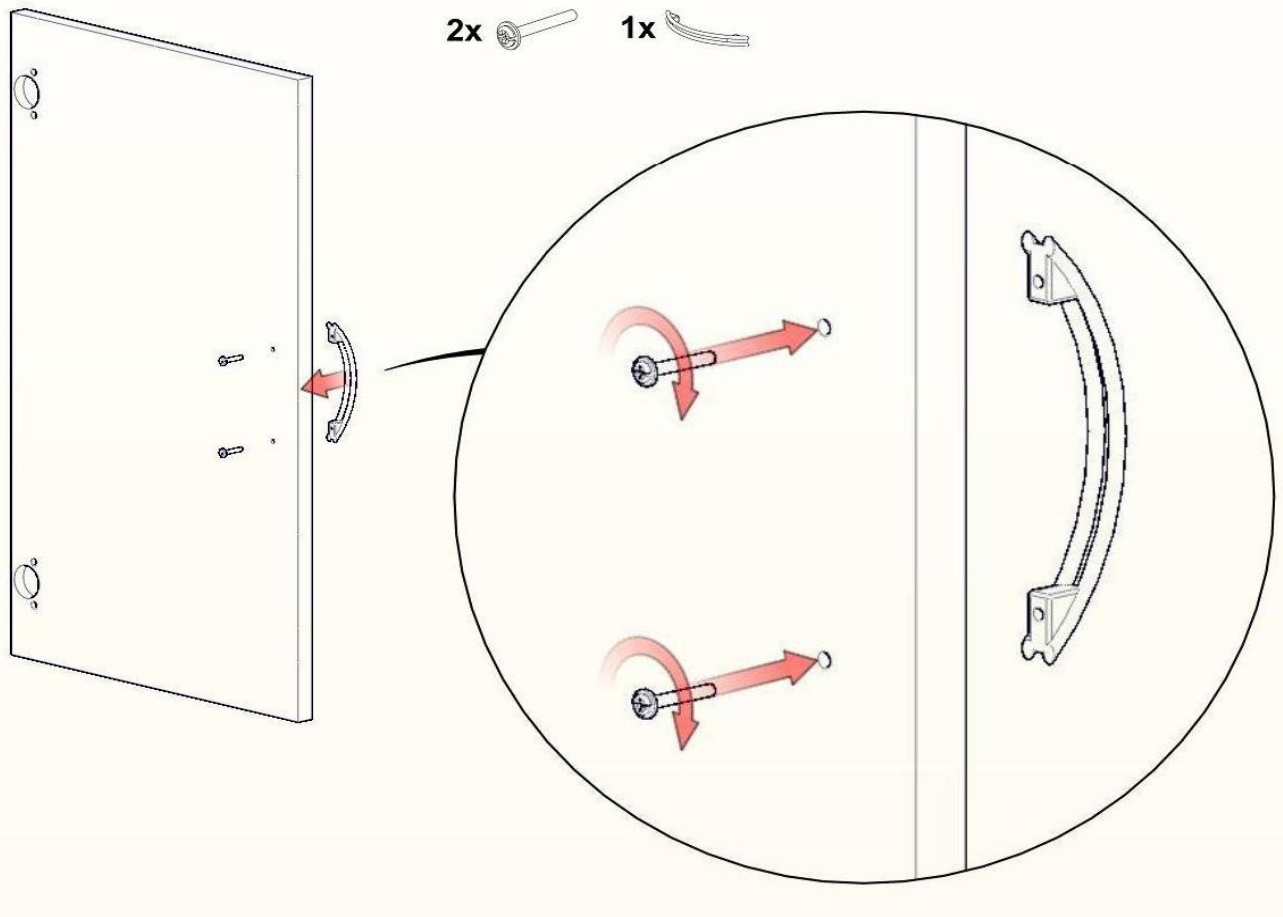

5

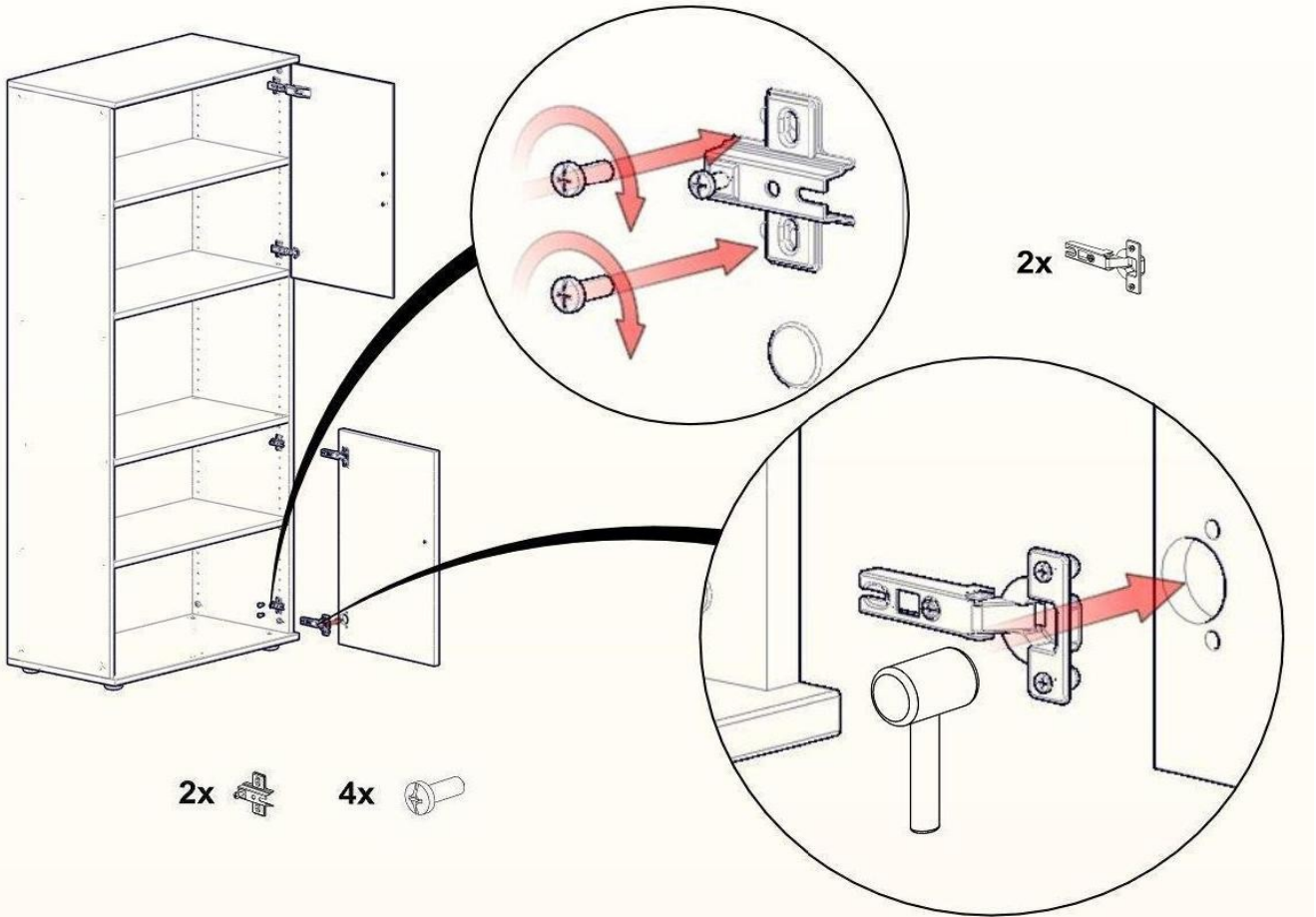

# Návod na použití a údržbu

Sektorový systém umožňuje libovolné a individuální uspořádání vnitřních úložných prostor. Výška je odvozena od základních modulů, a můžete volit z výšek 713 mm, 1120 mm, 1426 mm a 1833 mm. Šířka je 400 mm nebo 800 mm. Hloubka je 420 mm (600 mm v případě šatní skříně).

**Dveře** těchto skříní mohou být plné, nebo skleněné. Skleněné dveře mohou být vyrobeny z běžného čirého skla, případně z mléčného skla (tzv. matelux). Závěsy těchto dveří umožňují úhel otevření 105° respektive u varianty dveří z mléčného skla 135°. V nabídce jsou také skříně, kde pro uzavírání korpusu je použita plastová žaluzie ve stříbrné barvě. Na výběr jsou čtyři typy úchytek.

- montáž, demontáž a veškeré práce spojené s manipulací musí provádět vyškolený pracovník,
- správná funkce skříňového systému je podmíněna použitím těchto výrobků v odpovídajícím prostředí, tzn. standardní klimatické podmínky interiéru s odpovídající vzdušnou vlhkostí, teplotou a prašností. S těmito výrobky je také nutno patřičně zacházet (nesmí dojít k nadměrnému zatěžování a násilnému zacházení),
- čištění povrchu laminovaných dřevotřískových desek, z kterých jsou tyto výrobky vyrobeny se provádí běžnými neabrazivními čistícími prostředky. Použití organických rozpouštědel je nepřipustné,
- pokud dojde k zasažení všech částí výrobků vodou či jinou tekutinou je nutné tyto části ihned osušit,
- nestoupat a nesedat na tyto skříně
- vyvarovat se posunu ostrých předmětů po plochách desek skříní
- při přenášení a manipulaci skříní je nutné brát zřetel na hmotnost celého korpusu. Pro manipulaci na delší vzdálenost je nutné použít vhodný přepravní prostředek, případně celý korpus skříně rozložit.

## Záruční list

Výrobce kancelářského nábytku Intebo OFFICES, společnost Josef Šebek Intebo, Zvole u Prahy, Jílovská 320, PSČ 252 45, poskytuje záruku na všechny výrobky v délce 60 měsíců. Záruční doba začíná dnem zakoupení zboží konečným spotřebitelem, a potvrzením tohoto záručního listu prodejcem s uvedením data prodeje. Záruka se nevztahuje na vady vzniklé dopravou, nevhodným skladováním, nesprávnou montáží a manipulací, jak je uvedeno výše v návodu na použití a údržbu.